

 **ARISTON**



CALDAIE A CONDENSAZIONE DOMESTICHE

ACQUA CALDA | RISCALDAMENTO | RINNOVABILI | CLIMATIZZAZIONE



COMFORT ALWAYS ON.

Per più di **80 anni** siamo entrati nelle case delle famiglie che hanno scelto Ariston con la stessa attenzione e **cura dei dettagli**.

È questa la fonte di ispirazione che ci permette di superarci ogni giorno e immaginare un futuro dal **comfort sostenibile e intelligente**.

Perché in Ariston crediamo che **qualità garantita nel tempo**, **performance elevate** e **design italiano** siano essenziali per vivere al meglio ogni momento in casa.

/ **OGGI**

Ariston è leader globale nel settore del comfort termico, presente in più di 150 paesi.

/ **1960-1980**

Nasce il marchio Ariston e inizia la produzione di scaldacqua elettrici. Negli anni Ottanta, Ariston è leader nel settore degli scaldacqua elettrici e inizia la produzione di caldaie.

/ **1930**

Aristide Merloni fonda l'azienda "Industrie Merloni" nelle Marche in Italia e inizia la produzione di bilance.

SEI AL PASSO CON L'EVOLUZIONE NORMATIVA?



I sistemi domestici di riscaldamento e produzione di acqua calda **rappresentano circa il 30%** del consumo di energia in Europa. Attraverso la progettazione di prodotti eco-compatibili (come da nuova regolamentazione ErP) e promuovendo presso l'utente finale le tecnologie ad efficienza più elevata (visualizzabile tramite la nuova etichetta energetica), si avrebbe nel 2020:

- / **un risparmio energetico annuo totale pari a 56 Milioni di tonnellate di petrolio**
(equivalente allo spegnimento degli impianti di riscaldamento e acqua calda di due nazioni grandi come l'Italia)
- / **una riduzione di CO₂ immessa nell'ambiente pari a 136 milioni di tonnellate**
(circa quanto assorbirebbe una foresta grande quanto tutto il Centro-Nord Italia)

Dal 26 settembre 2015 i regolamenti impongono il rispetto dei requisiti minimi di efficienza e di etichettatura energetica per caldaie, pompe di calore, micro-cogenerazione, scaldacqua e serbatoi d'acqua calda.

I regolamenti si applicano solo ai prodotti immessi sul mercato a partire dal 26/09/2015; quelli acquistati in precedenza e già presenti nei punti vendita o nei magazzini dei distributori possono continuare ad essere venduti ed installati, anche se non conformi ai nuovi requisiti.

26.09.2015



A++ (riscaldamento) / A (funzione sanitaria)
Etichettatura obbligatoria per i prodotti per il riscaldamento e la produzione di acqua calda (classe energetica)

2017

A+
introdotta nella produzione di acqua calda

2019

A+++
introdotta nel riscaldamento



Requisiti minimi di performance per il riscaldamento e la produzione di acqua calda

nuovi limiti su EFFICIENZA ed EMISSIONI

ETICHETTA DI PRODOTTO

Esistono differenti etichette a seconda della tipologia di prodotto e del servizio garantito. Le classi di efficienza A, A+ e A++ indicano i prodotti dalle performance più elevate.

Vi sono due classificazioni distinte per il servizio di riscaldamento e quello di produzione di acqua calda; per i prodotti in grado di fornire entrambi i servizi, le etichette devono mostrare entrambe le classificazioni.

Oltre alla classe energetica, le etichette riportano altre informazioni utili all'utente finale per la scelta del prodotto più efficiente e dal minore impatto ambientale (potenza e consumi in varie zone climatiche, rumorosità etc...).

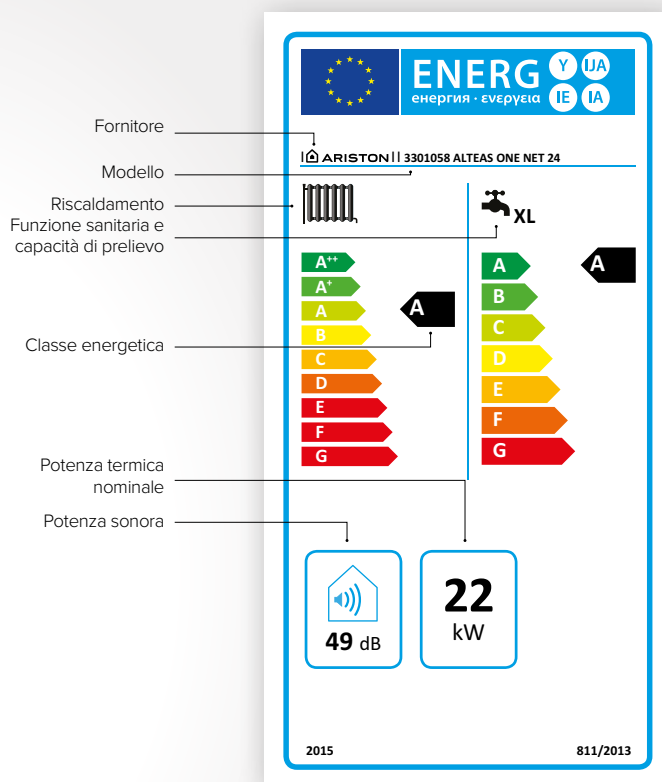

Etichetta energetica di una caldaia mista

ETICHETTA DI SISTEMA

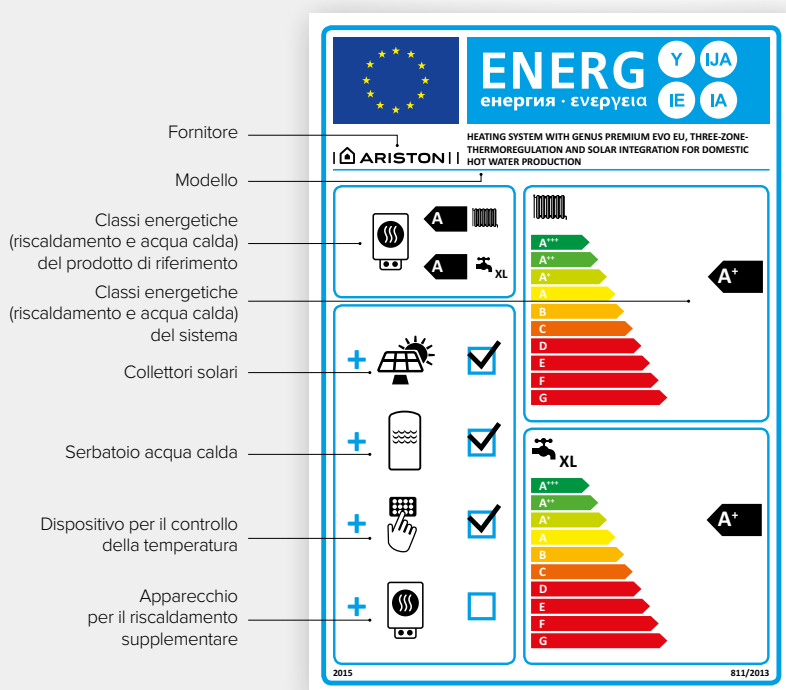

Etichetta energetica di un sistema misto

Tutti gli apparecchi per i quali si propone (o si prevede) l'abbinamento con altri dispositivi predefiniti, oltre all'etichetta di prodotto devono essere provvisti di una seconda etichetta (di sistema). Anche il sistema deve essere accompagnato da documentazione tecnica e, se necessario, da materiali pubblicitari e promozionali riportanti la relativa performance.

Chi offre in vendita tali sistemi ha il compito di definire le performance conseguite (attraverso un algoritmo di calcolo predefinito) e di informare il proprio cliente.

Un'operazione semplice e veloce, usa il nostro **configuratore on-line** per realizzare, scaricare e stampare l'etichetta di sistema.

www.ariston.com/it/Servizi_per_Professionisti



ARISTON È CON TE, ANCHE ONLINE

Nel sito **ariston.com** puoi trovare tutte le informazioni del mondo Ariston. Sono presenti diverse aree sia per il professionista che per il consumatore, dove è possibile scoprire:

- / i nostri prodotti e la guida alla scelta;
- / la normativa ErP e l'etichettatura energetica;
- / come configurare e stampare la tua etichetta di sistema;
- / come entrare in contatto con il nostro servizio assistenza;
- / quali sono i ruoli e le responsabilità in merito alla normativa ErP;
- / come accedere alle detrazioni fiscali e al conto termico.

Affidati alle competenze e all'esperienza di Ariston in un contesto legislativo in continua evoluzione per migliorare il tuo business sfruttando al meglio tutte le opportunità.

Ariston, infatti, è in grado di aiutare i propri clienti attraverso una valida e chiara consulenza tecnico normativa e un'offerta di prodotti sempre in linea con i nuovi regolamenti.

La soluzione ideale,
in pochi click.

Trovala subito su

ariston.com



AREA PER IL CONSUMATORE

Individuare i prodotti ideali e la tecnologia giusta per disporre del miglior clima domestico è un processo che coinvolge numerose variabili e implica conoscenze tecniche e normative approfondite.

Per questo abbiamo creato un **simulatore** online, semplice e intuitivo, che puoi usare facilmente per scegliere la soluzione ideale, per raggiungere il massimo risparmio energetico pur garantendoti un elevato livello di comfort.

Perché l'abbiamo studiato per te, a partire dalle tue reali esigenze.



AREA PER IL PROFESSIONISTA

Ariston ha sviluppato per i professionisti del settore (installatori, progettisti, grossisti e centri assistenza tecnica) un'area finalizzata a fornire tutte le informazioni, gli strumenti tecnici e normativi più avanzati.

Documentazione tecnica e normativa, schemi di impianto, configuratore prodotto e soluzioni, aggiornamenti normativi, sono solo alcuni dei contenuti messi a disposizione per l'efficienza e la soddisfazione dei professionisti.



ECOINCENTIVI

Sfruttare gli ecoincentivi statali è il primo passo per rendere l'investimento più conveniente. Visita la sezione dedicata sul sito per conoscere le tipologie di incentivi, i requisiti, prodotti coinvolti e per scaricare documentazioni in pdf.

2015	2016	2017	2018	2021
50%	50%	50%*		
65%	65%	65%		
BONUS MOBILI	BONUS MOBILI	BONUS MOBILI		
CONTO TERMICO	CONTO TERMICO	CONTO TERMICO		



* A partire dal 1 Gennaio 2017 e fino al 31 Dicembre 2021, solo per lavori su parti comuni dei condomini, la detrazione per interventi volti al risparmio energetico si estende fino al 75% di tutte le spese sostenute.

SERIE **ONE**:

LA NUOVA GENERAZIONE DI CALDAIE A CONDENSAZIONE



CLAS ONE

ALTEAS ONE NET

GENUS ONE NET

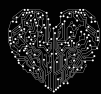

NUOVO SCAMBIATORE XTRATECH™: QUALITÀ MASSIMA.

Serie ONE è la nuova generazione di caldaie a condensazione Ariston, **studiate nei minimi dettagli per garantire a lungo il massimo delle performance.** Il nuovo scambiatore in acciaio inox XtraTech™ Ariston è il cuore delle caldaie ONE, fatto per durare.



EFFICIENZA ASSOLUTA: CLASSE ENERGETICA A+.

Serie ONE è dotata di funzioni innovative che consentono di avere alti rendimenti stagionali. Funzione AUTO, Comfort e la nuova funzione CARE: studiate per risparmiare in bolletta. Non solo, grazie alla termoregolazione e ai termostati serie CUBE è possibile raggiungere la **classe A+**.



SEMPRE CONNESSO CON ARISTON NET.

Serie ONE rappresenta la nuova frontiera del comfort connesso a portata di smartphone. Gestire il proprio impianto non è mai stato così semplice! Controllo a distanza, **report dei consumi e supporto tecnico online**, tutto in un'app gratuita per smartphone.



PIENO CONTROLLO, COMFORT TOTALE.

Funzioni innovative per soddisfare ogni giorno il proprio benessere. Comfort domestico e stabilità della temperatura dell'acqua sanitaria sono temi al centro delle innovazioni delle caldaie ONE.



**IL CUORE DELLA
CALDAIA ARISTON
È CAMBIATO,
PERFORMANCE
SENZA EGUALI**

ONE
CONDENSINGTECH

QUALITÀ MASSIMA

XTRATECH™:

IL CUORE DELLA

GAMMA ONE.

XtraTech™ è il nuovo scambiatore in acciaio inox esclusivo* Ariston, Il cuore delle caldaie a condensazione ONE, sviluppato per garantire affidabilità e performance nel tempo.

PRECEDENTE SCAMBIATORE



NUOVO SCAMBIATORE XTRATECH™



Sezioni di passaggio aumentate:
+142% rispetto allo scambiatore precedente. Maggiore prevalenza, minor rischio di intasamento, più performance. Ogni giorno, come se fosse il primo.



www.tuv.com
ID 0000056520

PERFORMANCE CERTIFICATE DAL GRUPPO
TÜV RHEINLAND**



**100%
GARANTITE
DA ARISTON**

Ogni singolo componente è stato concepito per garantire performance e durata nel tempo.



**100%
CONTROLLATE
E TESTATE**

Ogni singolo componente è stato rigidamente testato e controllato sulla linea di produzione. Il 100% delle caldaie sono nuovamente testate prima di essere spedite ai nostri clienti.



**100%
FATTE
PER DURARE**

Sono stati selezionati i migliori materiali, per lavorare a lungo anche nelle situazioni più critiche.

* Domanda di brevetto depositata

** Fondato nel 1872 con quartier generale a Colonia, in Germania, il Gruppo TÜV Rheinland è un fornitore di certificazioni leader a livello mondiale.

SMART CONNECTIVITY



SEMPRE CONNESSO CON ARISTON NET.

OVUNQUE TU SIA, SEMPRE A PORTATA DI SMARTPHONE.

Gestire il comfort di casa non è mai stato così semplice! Ovunque tu sia, tramite il tuo smartphone puoi controllare il clima di casa.

USA SOLO L'ENERGIA DI CUI HAI BISOGNO.

Programmazione oraria settimanale facile da gestire, direttamente dall'app. Inoltre, scegli la "fogliolina" del risparmio e abbatti sin da subito la bolletta del **40%***!

SUPPORTO TECNICO ALWAYS ON.

Grazie all'innovativo sistema di controllo da remoto, l'app avvisa il tuo cliente in caso di problemi di funzionamento. Sottoscrivendo un contratto di manutenzione, il Centro Assistenza potrà intervenire in caso di guasti anche da remoto. La serenità del cliente è al centro di Ariston NET.



INSTALLAZIONE IN SOLI TRE PASSI!

INSTALLAZIONE FISICA
DEL TERMOSTATO

CREAZIONE ACCOUNT

CONFIGURAZIONE WI-FI

Scarica gratis
la versione demo



Scopri di più su ariston.com

* Confronto tra una caldaia convenzionale senza cronotermostato o con una programmazione costante della temperatura e una a condensazione con funzione auto attiva, sonda esterna e controllata da Ariston NET. Il calcolo del risparmio si basa su un fabbisogno annuo medio per una casa monofamiliare di 100mq con radiatori in classe F situata a Milano

EFFICIENZA ASSOLUTA

LA TERMOREGOLAZIONE TI PORTA IN CLASSE A+.

Le caldaie a condensazione **ONE** sono state progettate per ottenere il massimo delle performance tutto l'anno.

Nuovi componenti, funzioni esclusive e controllo elettronico della combustione garantiscono il **94%** del rendimento stagionale e la classe energetica A.

In più, grazie ai nuovi termostati CUBE, le caldaie serie ONE raggiungono la **classe A+!**

Sostituire la vecchia caldaia diventa ancora più conveniente: scegli il comfort intelligente e abbatti i costi della bolletta del **40%*** da subito! Sfrutta gli ecoincentivi per ottenere il massimo dal tuo investimento.

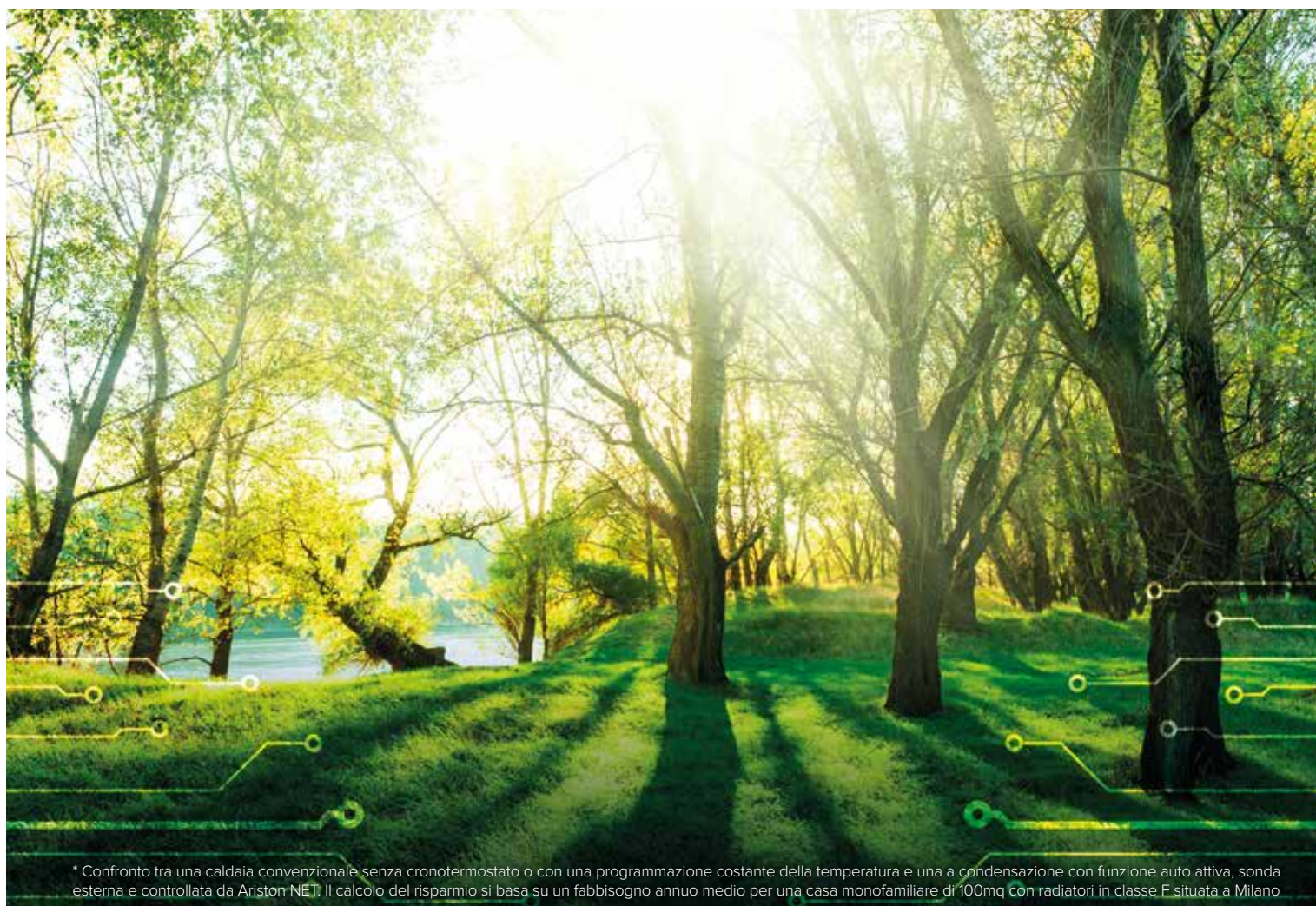

* Confronto tra una caldaia convenzionale senza cronotermostato o con una programmazione costante della temperatura e una a condensazione con funzione auto attiva, sonda esterna e controllata da Ariston NET. Il calcolo del risparmio si basa su un fabbisogno annuo medio per una casa monofamiliare di 100mq con radiatori in classe F situata a Milano



COMFORT TOTALE

FUNZIONI INNOVATIVE PER SODDISFARE OGNI ESIGENZA.

ONE è dotata di un **set innovativo di funzioni smart** per garantire il comfort ogni giorno con il minimo spreco di energia.

FUNZIONE AUTO

Funzione brevettata che consente di ottimizzare in automatico il funzionamento della caldaia, eliminando continue accensioni e spegnimenti riducendo al minimo lo stress dei componenti.

FUNZIONE COMFORT

Acqua calda senza alcuna attesa! Tanta acqua con il minimo consumo energetico.

PROGRAMMAZIONE INTEGRATA



Programmazione oraria settimanale integrata nei prodotti Alteas e Genus ONE.

FUNZIONE CARE

Remind automatico della manutenzione ordinaria.

CALDAIE MURALI A CONDENSAZIONE





	ALTEAS ONE NET			GENUS ONE NET			GENUS ONE SYSTEM				
	24	30	35	24	30	35	12	18	24	30	35
CLASSE ENERGETICA RISCALDAMENTO	A+			A			A				
CLASSE ENERGETICA SANITARIO	A - XL		A - XXL	A - XL		A - XXL	-				
CONNETTIVITÀ	 Integrata in caldaia			 Di serie con il termostato CUBE S NET			 con kit optional				
TERMOREGOLAZIONE INCLUSA	termostato CUBE + sonda esterna			termostato CUBE S NET			-				
DISPLAY	Ampio display, interfaccia touch			Ampio display, interfaccia touch			Ampio display, interfaccia touch				
MODULAZIONE	1:10			1:10			1:5	1:7	1:10		
SCAMBIATORE PRIMARIO	XtraTech™ acciaio inox			XtraTech™ acciaio inox			XtraTech™ acciaio inox				
PORTATA ACS ΔT 25 °C (l/min)	15,4	17,2	19,8	15,4	17,2	19,8	ACS tramite bollitore esterno				
FUNZIONI HI-COMFORT	AUTO, Comfort, CARE			AUTO, Comfort, CARE			AUTO, CARE				
CONTROLLO DI COMBUSTIONE	si			si			si				
TIPOLOGIA GAS	MET, GPL, AP			MET, GPL, AP			MET, GPL, AP				
DIMENSIONI 24 kW mm (HxLxP)**	745 x 400 x 315			745 x 400 x 315			745 x 400 x 315				
INSTALLAZIONE	Interna e luoghi parzialmente protetti			Interna e luoghi parzialmente protetti			Interna e luoghi parzialmente protetti				
SCARICO FUMI (mm)	80, 60, 50			80, 60, 50			80, 60, 50				
INCENTIVI STATALI***	65%, 50%, CT 2.0			65%, 50%, CT 2.0			65%, 50%, CT 2.0				
CODICE COMMERCIALE	3301058	3301059	3301060	3301113	3301114	3301115	3301025	3301026	3301027	3301028	3301029
PAGINA	32			34			36				

* A+ raggiunta grazie alla termoregolazione

** Profondità modelli 30 e 35 kW: 385 mm

*** Per la lista completa degli incentivi e le modalità di accesso, fare riferimento a pag. 12 e 13



CLAS ONE			CLAS ONE L	CLAS ONE SYSTEM		CARES PREMIUM		
24	30	35	30	24	35	24	30	30 EU
A			A	A		A	A	
A - XL		A - XXL	A - XL	-		A - XL	A - XL	
 con kit optional			 con kit optional	 con kit optional		-		
-			-	-		-		
Ampio display, tasti			Ampio display, tasti	Ampio display, tasti		Mini display LCD		
1:7			1:7	1:7		1:4		
XtraTech™ acciaio inox			XtraTech™ acciaio inox	XtraTech™ acciaio inox		alluminio-silicio		
14,5	17,4	20,0	16,4	ACS tramite bollitore esterno		13,1	16,3	16,3
AUTO, Comfort			AUTO, Comfort	AUTO		-		
-			-	-		-		
MET, GPL, AP con kit di serie			MET, GPL, AP con kit di serie	MET, GPL, AP con kit di serie		MET, GPL con kit di serie	solo MET	
745 x 400 x 315			745 x 400 x 385	745 x 400 x 315		745 x 400 x 315		
Interna e luoghi parzialmente protetti			Interna e luoghi parzialmente protetti	Interna e luoghi parzialmente protetti		Interna e luoghi parzialmente protetti	Interna	
80, 60, 50			80, 60, 50	80, 60, 50		80, 60		
65%, 50%, CT 2.0			65%, 50%, CT 2.0	65%, 50%, CT 2.0		65%, 50%, CT 2.0		
3301021	3301022	3301023	3301024	3301031	3301032	3301119	3301120	3300760
38			40	42		44		

SOSTITUIRE LA VECCHIA CALDAIA CONVIENE: PASSA ALLA CONDENSAZIONE!

In una caldaia tradizionale gran parte del calore della combustione viene disperso nell'ambiente con i fumi di scarico. Nelle caldaie a condensazione invece è possibile riutilizzare questo calore, migliorando il rendimento della caldaia, e quindi risparmiare in bolletta anche nel caso di impianti con radiatori.

FACCIAMO I CONTI...

Ipotesi*



Rientro dell'investimento:
2.500 € : 962,5 €
= 2 anni e mezzo

Guadagno in 10 anni:
(962,5 € x 10) - 2.500 €
= 7.125 €

*Confronto tra una caldaia convenzionale senza cronotermostato o con una programmazione costante della temperatura e una a condensazione con funzione AUTO attiva, sonda esterna e controllata da Ariston NET. Il calcolo del risparmio si basa su un fabbisogno annuo medio per una casa monofamiliare di 100mq con radiatori, in classe F situata a Milano.

UNO SGUARDO ALLA TECNOLOGIA A CONDENSAZIONE SERIE ONE

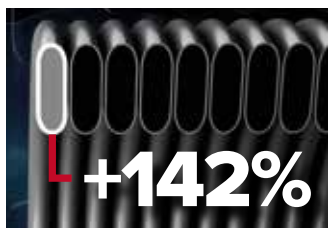

SCAMBIATORE XTRATECH™

Cuore della gamma ONE, esclusivo* Ariston, è composto da un'unica spira a sezione maggiorata: **142%** rispetto allo scambiatore precedente, garantisce performance eccellenti nel tempo.

NUOVO SILENZIATORE

Il nuovo silenziatore è stato migliorato per garantire silenziosità e minimo ingombro.

PANNELLI FONOASSORBENTI

Gli interni sono rivestiti di materiale fonoassorbente, che lavorando in sinergia con i nuovi silenziatori garantiscono il minimo della rumorosità.

NUOVI COMPONENTI

Vaschetta che raccoglie eventuale condensa che si forma nell'aspirazione, così da proteggere l'interno della caldaia dall'acqua. Nuovo sistema di spurgo dell'aria dall'impianto convogliato direttamente nel sifone condensa.

VASO D'ESPANSIONE

Migliorata l'accessibilità alla valvola riempimento.

NUOVO GRUPPO IDRAULICO

Componenti migliorati per garantire performance nel tempo.

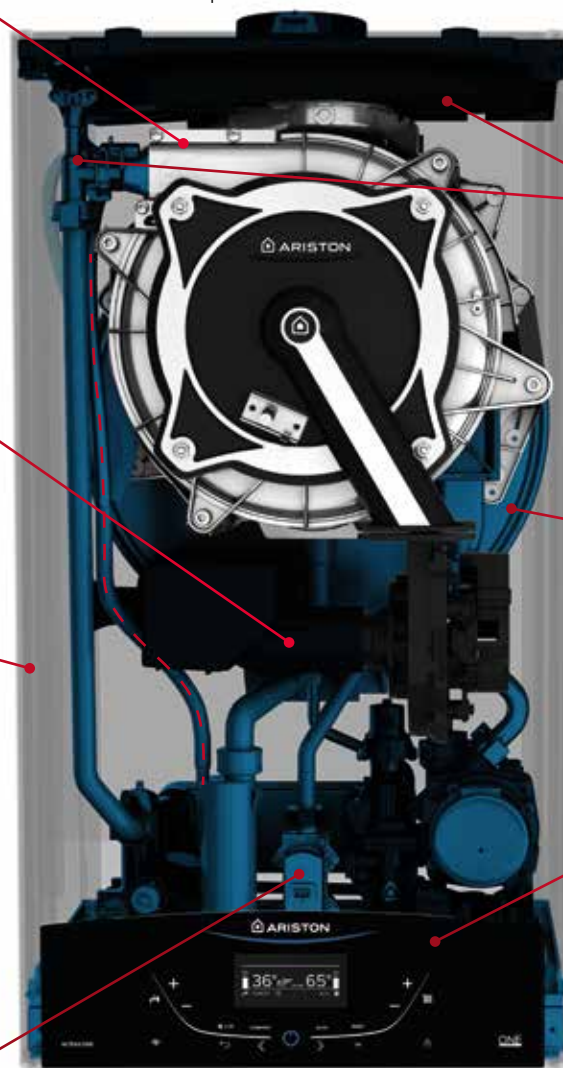

IGNITION SYSTEM

Alteas e Genus ONE sono dotate del controllo di combustione per renderla sempre perfetta e semplificare la trasformazione gas: direttamente dal menu tecnico!



* Domanda di brevetto depositata.



  **CUBE** SENSORE AMBIENTE
SONDA ESTERNA
inclusi

ALTEAS ONE NET

CALDAIA A CONDENSAZIONE TOP DI GAMMA, DESIGN ITALIANO E CONNETTIVITÀ INTEGRATA

Rappresenta il connubio perfetto tra prestazioni eccellenti e design innovativo. Il pannello frontale in vetro temprato, il display HI-tech e la connettività integrata rendono Alteas la caldaia perfetta per soluzioni d'arredo esclusive.

PANNELLO FRONTALE IN VETRO: FATTO PER RESISTERE.

- / Robusto (come i parabrezza delle auto!)
- / Resistente alle alte temperature (come i vetri dei forni!)
- / Antigraffio
- / Facile da pulire



- | | |
|---|--|
| 1 / Tasto accensione e spegnimento | 5 / Tasto estate/inverno per scegliere la modalità di funzionamento della caldaia |
| 2 / Tasto di attivazione della funzione comfort (temporizzata o permanente) per velocizzare l'erogazione di acqua calda | 6 / Tasto di attivazione della funzione AUTO per l'autoregolazione della caldaia |
| 3 / Regolazione temperatura acqua calda sanitaria | 7 / Tasto RESET per azzerare lo stato dell'impianto e riavviarlo al fine di risolvere eventuali errori |
| 4 / Regolazione temperatura di mandata all'impianto di riscaldamento | 8 / Sblocco interfaccia |



CUBE S NET
SENSORE AMBIENTE
incluso



GENUS ONE NET

CALDAIA A CONDENSAZIONE TOP DI GAMMA E CONNETTIVITÀ DI SERIE

La sintesi moderna tra performance, facilità d'uso e tecnologia connessa. Display HI-tech e termostato Cube S NET garantiscono nuovi standard di comfort intelligente.



1 / Tasto accensione e spegnimento

2 / Tasto di attivazione della funzione comfort (temporizzata o permanente) per velocizzare l'erogazione di acqua calda.

3 / Regolazione temperatura acqua calda sanitaria

4 / Regolazione temperatura di mandata all'impianto di riscaldamento

5 / Tasto estate/inverno per scegliere la modalità di funzionamento della caldaia

6 / Tasto di attivazione della funzione AUTO per l'autoregolazione della caldaia

7 / Tasto RESET per azzerare lo stato dell'impianto e riavviarlo al fine di risolvere eventuali errori

8 / Sblocco interfaccia



CUBE S NET
SENSORE AMBIENTE
predisposto

CLAS ONE

CALDAIA A CONDENSAZIONE CON FUNZIONE AUTO

La scelta più conveniente per la sostituzione su impianti di vecchia generazione, adatta per ogni installazione. Disponibile anche nella versione 30L con componenti maggiorati di serie.



1 / Tasto accensione e spegnimento

2 / Tasto di attivazione della funzione comfort (temporizzata o permanente) per velocizzare l'erogazione di acqua calda.

3 / Regolazione temperatura acqua calda sanitaria

4 / Regolazione temperatura di mandata all'impianto di riscaldamento

5 / Tasto estate/inverno per scegliere la modalità di funzionamento della caldaia

6 / Tasto di attivazione della funzione AUTO per l'autoregolazione della caldaia

7 / Tasto RESET per azzerare lo stato dell'impianto e riavviarlo al fine di risolvere eventuali errori



CARES PREMIUM

CALDAIA A CONDENSAZIONE COMPATTA

Dotata di un display LCD semplice e funzionale, si distingue per l'estetica elegante e curata per essere installata in ogni ambiente.



1 / Tasto accensione, spegnimento e selezione modalità di funzionamento della caldaia

2 / Display

3 / Regolazione temperatura acqua calda sanitaria

4 / Regolazione temperatura di mandata all'impianto di riscaldamento

5 / Tasto RESET per azzerare lo stato dell'impianto e riavviarlo al fine di risolvere eventuali errori

LA NUOVA TERMOREGOLAZIONE CHE SI PRENDE CURA DEL TUO COMFORT



/ CUBE S NET



/ CUBE



/ CUBE RF

CUBE S NET

/ È il nuovo termostato che include la connettività Ariston NET. Ampio display ed interfaccia touch, facile da installare e alimentato direttamente dal Bus. In automatico rileva la temperatura esterna direttamente da internet per aumentare il comfort in casa, sia in estate che in inverno.

CUBE

/ Termostato ambiente adatto per la gestione di impianti fino a 6 zone. Non ha bisogno di batterie, ma è alimentato direttamente dal bus.

Piccolo, facile da utilizzare e compatibile con tutti i prodotti Ariston.

CUBE RF

/ Termostato ambiente che utilizza la tecnologia radio per realizzare impianti fino a 6 zone senza fili. Realizzare un impianto multizona non è mai stato così semplice e conveniente.



/ SENSYS



/ SENSYS NET



/ SONDA ESTERNA

SENSYS

/ Il gestore del sistema. È un termostato facile da usare che permette di gestire la configurazione dei nostri prodotti e sistemi a casa.

SENSYS NET

/ Gestore di sistema che include anche la connettività Ariston NET. Di serie nelle pompe di calore S ed M ed ibrido incasso. Massima flessibilità d'installazione: il gateway può essere installato dietro il Sensys o accanto al generatore.

SONDA ESTERNA

/ Monitora la temperatura reale all'esterno della casa continuamente, consentendo di reagire in anticipo al mutamento delle condizioni ambientali.

SENSYS, MOLTO PIÙ DI UN TERMOSTATO



IL COMPLETO CONTROLLO DEL VOSTRO SISTEMA TRAMITE LA SEMPLICITÀ DI UN SINGOLO DISPOSITIVO

- / Navigazione intuitiva e di facile lettura grazie all'ampio display retroilluminato
- / Completo controllo di tutti i componenti di sistema tramite protocollo di comunicazione Bus BridgeNet®
- / Impostazione programmazione riscaldamento e sanitario
- / Visualizzazione dei kWh immagazzinati da fonte solare
- / Visualizzazione dei kg di CO₂ risparmiati usando le fonti rinnovabili
- / Termoregolazione modulante
- / Regolazione temperatura ambiente diurna e notturna
- / Attivazione funzione AUTO

L'EVOLUZIONE DEL CONTROLLO DEL COMFORT

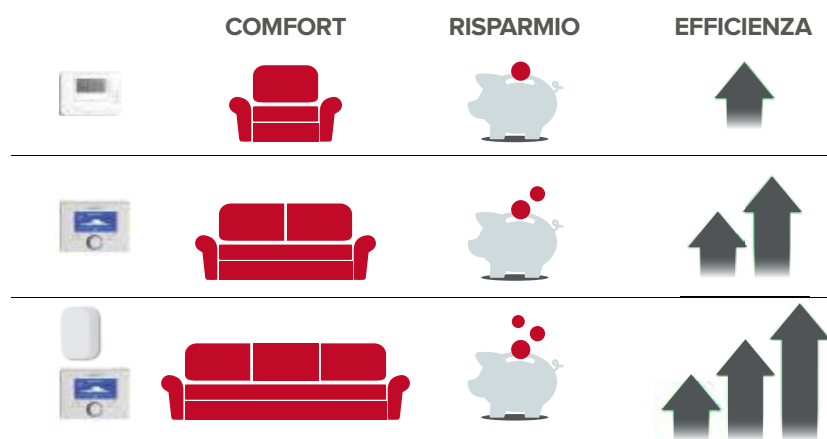

+ COMFORT
+ RISPARMIO
+ EFFICIENZA

NUOVI TERMOSTATI CUBE



CUBE S NET TERMOSTATO WI-FI

- / Connettività Ariston NET integrata
- / Design Italiano Hi-Tech
- / Display TFT con tasti touch
- / Tecnologia modulante
- / Installazione Plug&Play
- / Temperatura esterna tramite internet



NEW



CUBE RF

TERMOSTATO AMBIENTE WIRELESS

- / Gestione fino a 6 zone caldo/freddo grazie agli appositi kit gestione impianto
- / Facile selezione della temperatura desiderata
- / Tecnologia modulante
- / Disponibile anche in versione con fili



NEW

ALTEAS ONE NET NEW



Caldia a condensazione top di gamma, design Italiano e connettività integrata

- / Nuovo scambiatore XtraTech™ in acciaio inox esclusivo* Ariston, ad elevata prevalenza
- / Sezioni di passaggio scambiatore **+142%** rispetto alla versione precedente
- / Pannello in vetro temperato e antigraffio
- / Ampio display, interfaccia touch

- / Ignition system, controllo elettronico della combustione
- / Trasformazione gas dal menu tecnico
- / Classe A+ in riscaldamento, grazie al termostato Cube e Sonda esterna inclusi di serie
- / Rapporto di modulazione 1:10

- / Connettività Ariston NET inclusa in caldaia
- / Protocollo di comunicazione BusBridgeNet®

- / Funzione AUTO, Comfort
- / Nuova funzione CARE, remind automatico della manutenzione ordinaria
- / Pannelli interni fonoassorbenti

- / Installazione in luoghi parzialmente protetti
- / Scarico fumi 80, 60, 50 mm

CLASSE ENERGETICA

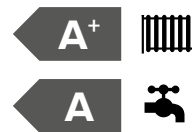

Nuovo scambiatore in acciaio inox XtraTech™



PERFORMANCE CERTIFICATE DAL GRUPPO TÜV RHEINLAND

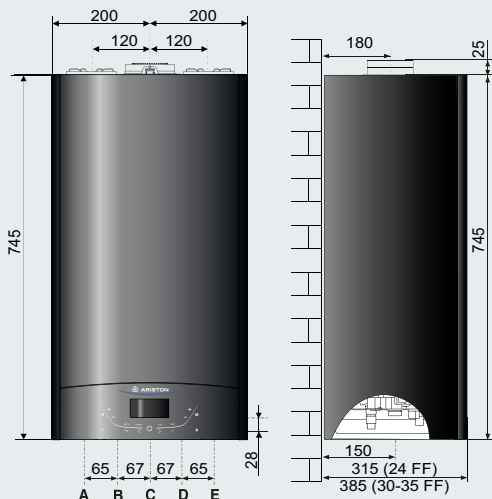

LEGENDA

- A \ Mandata impianto Ø 3/4" gas
- B \ Uscita sanitario Ø 1/2" gas
- C \ Ingresso gas Ø 3/4" gas
- D \ Entrata sanitario Ø 1/2" gas
- E \ Ritorno impianto Ø 3/4" gas



CUBE SENSORE AMBIENTE
SONDA ESTERNA
inclusi

* Domanda di brevetto depositata

INCENTIVI
STATALI

SUPER SILENT

DESIGN
ITALIANOFUNZIONE
AUTOFUNZIONE
COMFORT

SMART MENU

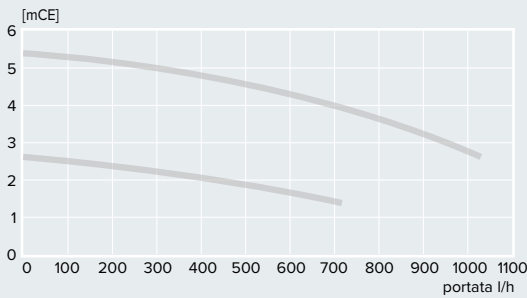
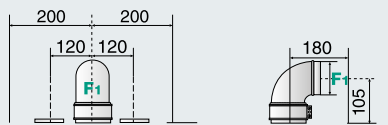
SEMPLICITÀ
INSTALLATIVASEMPLICITÀ DI
MANUTENZIONEGESTIONE
DI SISTEMADIMENSIONI
RIDOTTE**Prevalenza residua della caldaia****Versione - Scarico coassiale**

Sviluppo massimo fumi/aria:

Ø60/100: fino a 8 m (24 kW) - 7 m (30 kW) - 6 m (35 kW)

Ø80/125: fino a 21 m (24 kW) - 20 m (30 kW) - 24 m (35 kW)

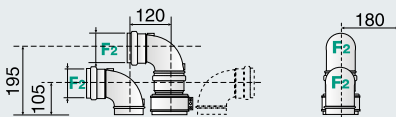
Versioni - Scarico sdoppiato

Sviluppo massimo fumi/aria:

Ø80/80: fino a 60 m (24-30 kW) - 45 m (35 kW)

Ø60/60: fino a 16 m (24 kW) - 12 m (30 kW) - 14 m (35 kW)

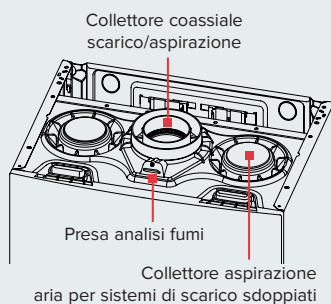
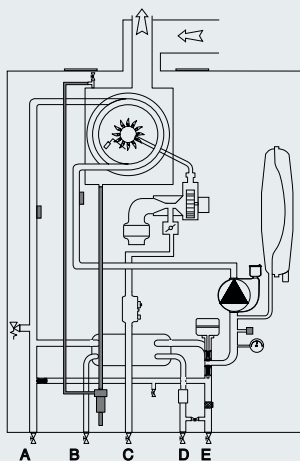
**Schema idraulico****Descrizione**ALTEAS ONE NET 24
ALTEAS ONE NET 30 - 35**N° caldaie per pallet**14
12**DATI TECNICI**CAMERA 24 30 35
stagna stagna stagna**PRESTAZIONI ENERGETICHE**

Portata termica nominale in riscaldamento max/min PCI	kW	22,0/2,5	28/3,0	31/3,5
Portata termica nominale in sanitario max/min PCI	kW	26,0/2,5	30/3,0	34,5/3,5
Potenza termica riscaldamento max/min (80°C-60°C)	kW	21,5/2,3	27,5/2,8	30,3/3,3
Potenza termica max/min (50°C-30°C)	kW	23,6/2,6	30,3/3,1	33,5/3,6
Potenza termica max/min sanitario	kW	24,9/2,4	28,7/2,9	33,1/3,4
Rendimento di combustione (ai fumi)	%	97,4	97,8	97,8
Rendimento alla portata termica nominale (60/80°C) PCI	%	97,7	98,4	97,7
Rendimento alla portata termica nominale (30/50°C) PCI	%	107,4	108,3	108,0
Rendimento al 30% a 30°C PCI	%	109,8	109,5	109,5
Rendimento al minimo (60/80°C)	%	91,1	93,0	93,5
Stelle di rendimento (dir. 92/42/EEC)		★★★★	★★★★	★★★★
Classe Sedbuk		A	A	A
Perdite al camino bruciatore funzionante	%	2,6	2,2	2,2

EMISSIONI

Prevalenza residua di evacuazione	Pa	100	100	100
Classe NO _x	classe	5	5	5
Temperatura fumi (G20) (80°C-60°C)	°C	70	66	66
Contenuto di CO ₂ (G20) (80°C-60°C)	%	8,8	8,8	8,8
Contenuto di CO (0%O ₂) (80°C-60°C)	ppm	80,1	102,2	98,8
Contenuto di O ₂ (G20) (80°C-60°C)	%	5,4	3,8	4,5
Portata massima fumi (G20) (80°C-60°C)	Kg/h	44,9	47,6	55,7
Eccesso d'aria (80°C-60°C)	%	34	22	27

CIRCUITO RISCALDAMENTO

Pressione di precarica vaso di espansione	bar	1	1	1
Pressione massima di riscaldamento	bar	3	3	3
Capacità vaso di espansione	l	8	8	8
Temp. di riscaldamento min/max (range alte temp.)	°C	35/82	35/82	35/82
Temp. di riscaldamento min/max (range bassa temp.)	°C	20/45	20/45	20/45
Massimo contenuto d'acqua nell'impianto ΔT max (75°C/35°C)	l	100/300	100/300	100/300

CIRCUITO SANITARIO

Temperatura sanitario min/max	°C	36/60	36/60	36/60
Portata specifica in sanitario (10 min. con ΔT=30°C)	l/min	12,8	14,3	16,5
Quantità istantanea di acqua calda ΔT=25°C	l/min	15,4	17,2	19,8
Quantità istantanea di acqua calda ΔT=35°C	l/min	11,0	12,3	14,1
Pressione acqua sanitaria max/min	bar	7/0,2	7/0,2	7/0,2
Stelle comfort sanitario (EN13203)		★★★	★★★	★★★
Prelievo minimo di acqua calda	l/min	<2	<2	<2

CONDENSA

Produzione massima condensa	l/h	2,4	3,25	3,88
PH di condensa	PH	2,6	2,6	2,6

DATI ELETTRICI

Tensione/frequenza di alimentazione	V/Hz	230/50	230/50	230/50
Potenza elettrica assorbita totale	W	80	91	82
Temperatura ambiente minima di utilizzo*	°C	>0°	>0°	>0°
Gradi di protezione impianto elettrico	IP	X5D	X5D	X5D

PESO E DIMENSIONI

Peso	kg	32,7	35,3	37,6
Dimensioni (L x A x P)	mm	745/400/315	745/400/385	745/440/385

ALTEAS ONE NET

Classe energetica	A	A	A
Classe energetica in sanitario	A	A	A
Profilo di prelievo	XL	XL	XXL
CODICE METANO	3301058	3301059	3301060

* -5 °C con kit resistenza antigelo standard cod. 3318949

GENUS ONE NET NEW



Caldia a condensazione top di gamma e connettività di serie

- / Nuovo scambiatore XtraTech™ in acciaio inox esclusivo* Ariston, ad elevata prevalenza
- / Sezioni di passaggio scambiatore **+142%** rispetto alla versione precedente
- / Ampio display, interfaccia touch

- / Ignition system, controllo elettronico della combustione
- / Trasformazione gas dal menu tecnico
- / Classe A+ in riscaldamento raggiungibile con la termoregolazione
- / Rapporto di modulazione 1:10

- / Connettività Ariston NET inclusa, grazie al termostato Cube S NET
- / Protocollo di comunicazione BusBridgeNet®

- / Funzione AUTO, Comfort
- / Nuova funzione CARE, remind automatico della manutenzione ordinaria
- / Pannelli interni fonoassorbenti

- / Installazione in luoghi parzialmente protetti
- / Scarico fumi 80, 60, 50 mm

CLASSE ENERGETICA

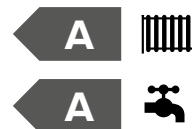

Nuovo scambiatore in acciaio inox **XtraTech™**



PERFORMANCE CERTIFICATE DAL GRUPPO TÜV RHEINLAND

DISPONIBILI A PARTIRE DA OTTOBRE 2017

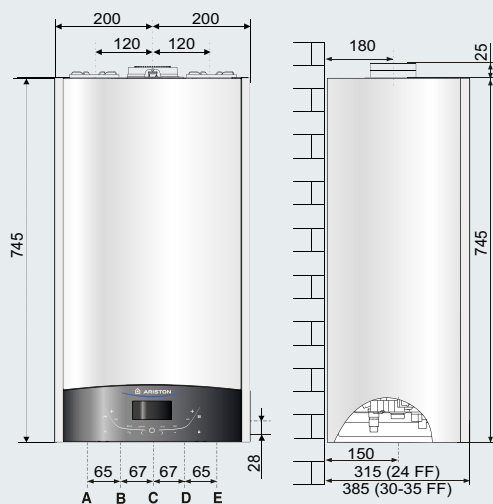

LEGENDA

- A \ Mandata impianto Ø 3/4" gas
- B \ Uscita sanitario Ø 1/2" gas
- C \ Ingresso gas Ø 3/4" gas
- D \ Entrata sanitario Ø 1/2" gas
- E \ Ritorno impianto Ø 3/4" gas

* Domanda di brevetto depositata



CUBE S NET
SENSORE AMBIENTE
incluso

INCENTIVI
STATALI

SUPER SILENT

DESIGN
ITALIANOFUNZIONE
AUTOFUNZIONE
COMFORT

SMART MENU

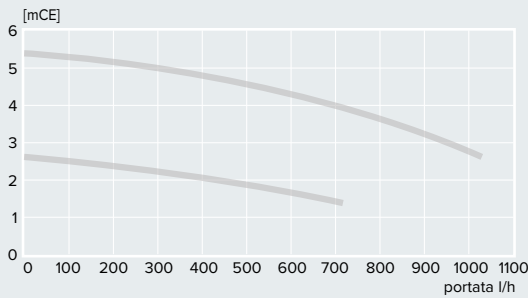
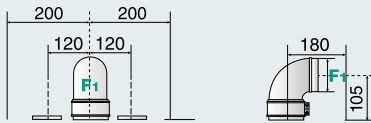
SEMPlicità
INSTALLATIVASEMPlicità DI
MANUTENZIONEGESTIONE
DI SISTEMADIMENSIONI
RIDOTTE**Prevalenza residua della caldaia****Versione - Scarico coassiale**

Sviluppo massimo fumi/aria:

Ø60/100: fino a 8 m (24 kW) - 7 m (30 kW) - 6 m (35 kW)

Ø80/125: fino a 21 m (24 kW) - 20 m (30 kW) - 24 m (35 kW)

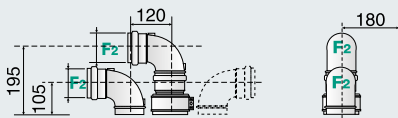
Versioni - Scarico sdoppiato

Sviluppo massimo fumi/aria:

Ø80/80: fino a 60 m (24-30 kW) - 45 m (35 kW)

Ø60/60: fino a 16 m (24 kW) - 12 m (30 kW) - 14 m (35 kW)

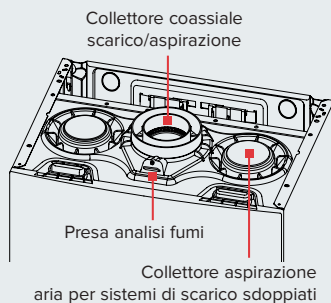
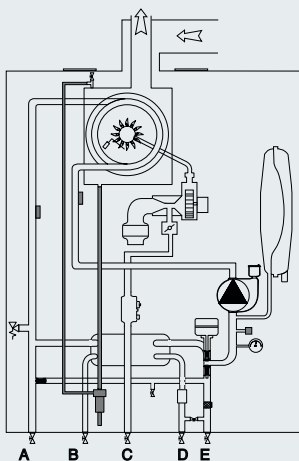
**Schema idraulico**

Descrizione	N° caldaie per pallet
GENUS ONE NET 24	14
GENUS ONE NET 30 - 35	12

DATI TECNICI

	24	30	35
--	----	----	----

CAMERA	stagna	stagna	stagna
--------	--------	--------	--------

PRESTAZIONI ENERGETICHE

Portata termica nominale in riscaldamento max/min PCI	kW	22,0/2,5	28/3,0	31/3,5
Portata termica nominale in sanitario max/min PCI	kW	26,0/2,5	30/3,0	34,5/3,5
Potenza termica riscaldamento max/min (80°C-60°C)	kW	21,5/2,3	27,5/2,8	30,3/3,3
Potenza termica max/min (50°C-30°C)	kW	23,6/2,6	30,3/3,1	33,5/3,6
Potenza termica max/min sanitario	kW	24,9/2,4	28,7/2,9	33,1/3,4
Rendimento di combustione (ai fumi)	%	97,4	97,8	97,8
Rendimento alla portata termica nominale (60/80°C) PCI	%	97,7	98,4	97,7
Rendimento alla portata termica nominale (30/50°C) PCI	%	107,4	108,3	108,0
Rendimento al 30% a 30°C PCI	%	109,8	109,5	109,5
Rendimento al minimo (60/80°C)	%	91,1	93,0	93,5
Stelle di rendimento (dir. 92/42/EEC)		★★★★	★★★★	★★★★
Classe Sedbuk		A	A	A
Perdite al camino bruciatore funzionante	%	2,6	2,2	2,2

EMISSIONI

Prevalenza residua di evacuazione	Pa	100	100	100
Classe NO _x	classe	5	5	5
Temperatura fumi (G20) (80°C-60°C)	°C	70	66	66
Contenuto di CO ₂ (G20) (80°C-60°C)	%	8,8	8,8	8,8
Contenuto di CO (0%O ₂) (80°C-60°C)	ppm	80,1	102,2	98,8
Contenuto di O ₂ (G20) (80°C-60°C)	%	5,4	3,8	4,5
Portata massima fumi (G20) (80°C-60°C)	Kg/h	44,9	47,6	55,7
Eccesso d'aria (80°C-60°C)	%	34	22	27

CIRCUITO RISCALDAMENTO

Pressione di precarica vaso di espansione	bar	1	1	1
Pressione massima di riscaldamento	bar	3	3	3
Capacità vaso di espansione	l	8	8	8
Temp. di riscaldamento min/max (range alte temp.)	°C	35/82	35/82	35/82
Temp. di riscaldamento min/max (range bassa temp.)	°C	20/45	20/45	20/45
Massimo contenuto d'acqua nell'impianto ΔT max (75°C/35°C)	l	100/300	100/300	100/300

CIRCUITO SANITARIO

Temperatura sanitario min/max	°C	36/60	36/60	36/60
Portata specifica in sanitario (10 min. con ΔT=30°C)	l/min	12,8	14,3	16,5
Quantità istantanea di acqua calda ΔT=25°C	l/min	15,4	17,2	19,8
Quantità istantanea di acqua calda ΔT=35°C	l/min	11,0	12,3	14,1
Pressione acqua sanitaria max/min	bar	7/0,2	7/0,2	7/0,2
Stelle comfort sanitario (EN13203)		★★★	★★★	★★★
Prelievo minimo di acqua calda	l/min	<2	<2	<2

CONDENSA

Produzione massima condensa	l/h	2,4	3,25	3,88
PH di condensa	PH	2,6	2,6	2,6

DATI ELETTRICI

Tensione/frequenza di alimentazione	V/Hz	230/50	230/50	230/50
Potenza elettrica assorbita totale	W	80	91	82
Temperatura ambiente minima di utilizzo*	°C	>0°	>0°	>0°
Gradi di protezione impianto elettrico	IP	X5D	X5D	X5D

PESO E DIMENSIONI

Peso	kg	32,7	35,3	37,6
Dimensioni (L x A x P)	mm	745/400/315	745/400/385	745/440/385

GENUS ONE NET

	24	30	35
Classe energetica	A	A	A
Classe energetica in sanitario	A	A	A
Profilo di prelievo	XL	XL	XXL

CODICE METANO	3301113	3301114	3301115
---------------	---------	---------	---------

* -5 °C con kit resistenza antigelo standard cod. 3318949

GENUS ONE SYSTEM NEW



Caldia a condensazione top di gamma solo riscaldamento

- / Nuovo scambiatore XtraTech™ in acciaio inox esclusivo* Ariston, ad elevata prevalenza
- / Sezioni di passaggio scambiatore **+142%** rispetto alla versione precedente
- / Ampio display, interfaccia touch

CLASSE ENERGETICA



- / Ignition system, controllo elettronico della combustione
- / Trasformazione gas dal menu tecnico
- / Classe A+ in riscaldamento raggiungibile con la termoregolazione
- / Rapporto di modulazione 1:10
- / Predisposta per la connettività Ariston NET
- / Protocollo di comunicazione BusBridgeNet®
- / Funzione AUTO, Comfort
- / Nuova funzione CARE, remind automatico della manutenzione ordinaria
- / Pannelli interni fonoassorbenti
- / Installazione in luoghi parzialmente protetti
- / Scarico fumi 80, 60, 50 mm

Nuovo scambiatore in acciaio inox **XtraTech™**



PERFORMANCE CERTIFICATE DAL GRUPPO TÜV RHEINLAND

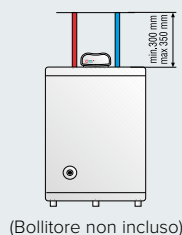
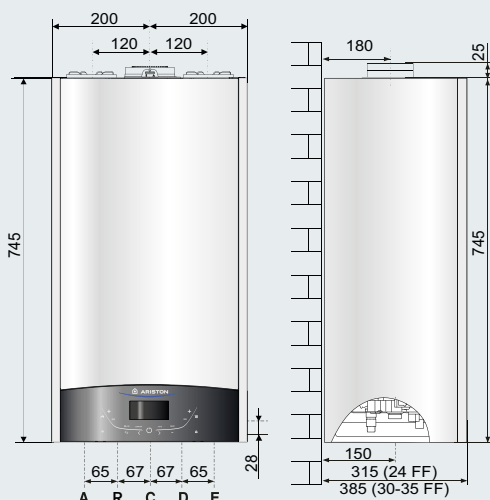

LEGENDA

- A \ Mandata impianto Ø 3/4" gas (mandata bollitore se presente)
- R \ Ritorno bollitore (se presente) Ø 1/2" gas
- C \ Ingresso gas Ø 3/4" gas
- D \ Ingresso acqua riempimento impianto Ø 1/2" gas
- E \ Ritorno impianto Ø 3/4" gas

* Domanda di brevetto depositata



CUBE S NET
SENSORE AMBIENTE predisposto

INCENTIVI
STATALI

SUPER SILENT

DESIGN
ITALIANOFUNZIONE
AUTOFUNZIONE
COMFORT

SMART MENU

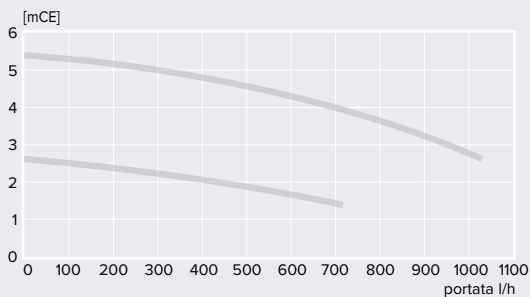
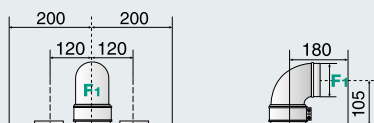
SEMPLICITÀ
INSTALLATIVASEMPLICITÀ DI
MANUTENZIONEGESTIONE
DI SISTEMADIMENSIONI
RIDOTTE**Prevalenza residua della caldaia****Versione - Scarico coassiale**

Sviluppo massimo fumi/aria:

Ø60/100: fino a 26 (12 kW) - 8 m (18-24 kW) - 7 m (30 kW) - 6 m (35 kW)
 Ø80/125: fino a 21 (12 kW) - 21 m (24-30 kW) - 24 m (35 kW)

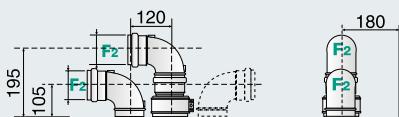
Versioni - Scarico sdoppiato

Sviluppo massimo fumi/aria:

Ø80/80: fino a 50 m (12-18 kW) - 60 m (24-30 kW) - 45 m (35 kW)
 Ø60/60: fino a 36 m (12 kW) - 14 (18 kW) - 16 m (24 kW) -
 12 m (30 kW) - 14 m (35 kW)

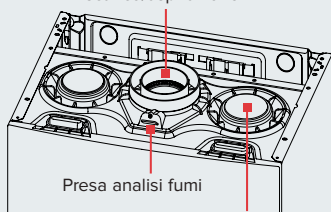
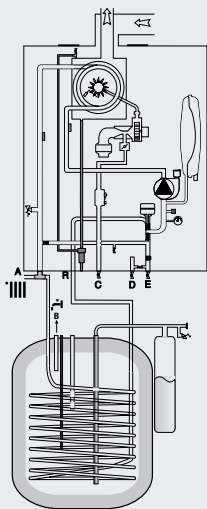
Collettore coassiale
scarico/aspirazionePresenza analisi fumi
Collettore aspirazione
aria per sistemi di scarico sdoppiati**Schema idraulico****Descrizione**

GENUS ONE SYSTEM 12 - 18 - 24
 GENUS ONE SYSTEM 30 - 35

N° caldaie per pallet

14
 12

DATI TECNICI	12	18	24	30	35
CAMERA	stagna	stagna	stagna	stagna	stagna

PRESTAZIONI ENERGETICHE

Portata termica nominale in riscaldamento max/min PCI	kW	12,0/2,5	18,0/2,5	22,0/2,5	28,0/3,0	31,0/3,5
Portata termica nominale in sanitario max/min PCI	kW	12,0/2,5	18,0/2,5	26,0/2,5	30,0/3,0	34,5/3,5
Potenza termica riscaldamento max/min (80°C-60°C)	kW	11,8/2,3	17,5/2,3	21,5/2,3	27,5/2,8	30,3/3,3
Potenza termica max/min (50°C-30°C)	kW	13,0/2,6	19,5/2,6	23,6/2,6	30,3/3,1	33,5/3,6
Potenza termica max/min sanitario	kW	11,7/2,9	17,6/4,4	25,4/2,4	29,3/2,9	33,7/3,4
Rendimento di combustione (ai fumi)	%	115/2,6	173/2,3	249/2,4	287/2,9	331/3,4
Rendimento alla portata termica nominale (60/80°C) PCI	%	97,6	97,6	97,8	97,8	97,8
Rendimento alla portata termica nominale (30/50°C) PCI	%	98,2	97,4	97,7	98,4	97,7
Rendimento al 30 % a 30°C PCI	%	108,4	108,1	107,4	108,3	108,0
Rendimento al 30 % a 47°C PCI	%	109,3	109,6	109,8	109,5	109,5
Rendimento al minimo (60/80°C)	%	92,8	91,9	91,1	93,0	93,5
Stelle di rendimento (dir. 92/42/EEC)		★★★★	★★★★	★★★★	★★★★	★★★★
Classe Sedbuk		A	A	A	A	A
Perdite al camino bruciatore funzionante	%	1,8	2,1	2,6	2,2	2,2

EMISSIONI

Prevalenza residua di evacuazione	Pa	100	100	100	100	100
Classe NO _x	classe	5	5	5	5	5
Temperatura fumi (G20) (80°C-60°C)	°C	56	62	70	66	66
Contenuto di CO ₂ (G20) (80°C-60°C)	%	8,8	8,8	8,8	8,8	8,8
Contenuto di CO (0%O ₂) (80°C-60°C)	ppm	39,2	63,5	80,1	102,2	98,8
Contenuto di O ₂ (G20) (80°C-60°C)	%	5,1	5,4	5,4	3,8	4,5
Portata massima fumi (G20) (80°C-60°C)	Kg/h	20,5	31,3	44,9	47,6	55,7
Eccesso d'aria (80°C-60°C)	%	32	34	34	22	27

CIRCUITO RISCALDAMENTO

Temp. di riscaldamento min/max (range alte temp.)	°C	35/82	35/82	35/82	35/82	35/82
Temp. di riscaldamento min/max /range bassa temp.)	°C	20/45	20/45	20/45	20/45	20/45
Pressione di precarica vaso di espansione	bar	1	1	1	1	1
Pressione massima di riscaldamento	bar	3	3	3	3	3
Capacità vaso di espansione	l	8	8	8	8	8

CIRCUITO SANITARIO

Temperatura sanitario min/max	°C	40/60	40/60	40/60	40/60	40/60
-------------------------------	----	-------	-------	-------	-------	-------

CONDENSA

Produzione massima condensa	l/h	1,5	2,09	2,4	3	3,5
PH di condensa	PH	2,6	2,6	2,6	2,6	2,6

DATI ELETTRICI

Tensione/frequenza di alimentazione	V/Hz	230/50	230/50	230/50	230/50	230/50
Potenza elettrica assorbita totale	W	67	61	80	91	82
Temperatura ambiente minima di utilizzo*	°C	>0°	>0°	>0°	>0°	>0°
Gradi di protezione impianto elettrico	IP	X5D	X5D	X5D	X5D	X5D

PESO E DIMENSIONI

Peso	kg	29,7	29,7	29,7	32,3	34,6
Dimensioni (L x A x P)	mm	745/400/315	745/400/315	745/400/315	745/400/385	745/400/385

GENUS ONE SYSTEM	12	18	24	30	35
------------------	----	----	----	----	----



Classe energetica

A A A A A

CODICE METANO

3301025 3301026 3301027 3301028 3301029

* -5 °C con kit resistenza antigelo standard cod. 3318949

CLAS ONE NEW



Caldia a condensazione con funzione AUTO

- / Nuovo scambiatore XtraTech™ in acciaio inox esclusivo* Ariston, ad elevata prevalenza
- / Sezioni di passaggio scambiatore **+142%** rispetto alla versione precedente
- / Display LCD

- / Classe A+ in riscaldamento raggiungibile con la termoregolazione
- / Rapporto di modulazione 1:7

- / Protocollo di comunicazione BusBridgeNet®

- / Funzione AUTO, Comfort
- / Silenziatore interno ottimizzato

- / Installazione in luoghi parzialmente protetti
- / Scarico fumi 80, 60, 50 mm

CLASSE ENERGETICA

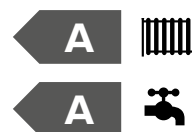

Nuovo scambiatore in acciaio inox **XtraTech™**



PERFORMANCE CERTIFICATE DAL GRUPPO TÜV RHEINLAND

www.tuv.com
ID 0000958520

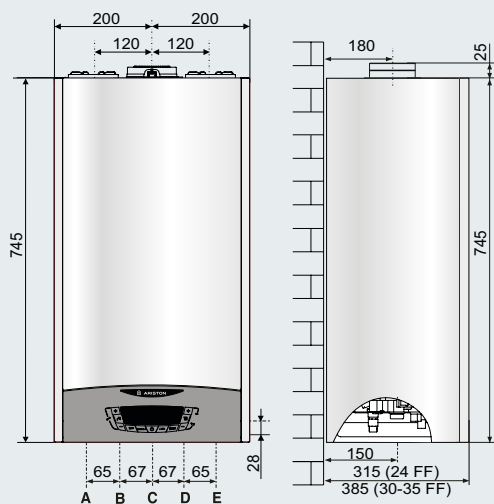

LEGENDA

- A \ Mandata impianto Ø 3/4" gas
- B \ Uscita sanitario Ø 1/2" gas
- C \ Ingresso gas Ø 3/4" gas
- D \ Entrata sanitario Ø 1/2" gas
- E \ Ritorno impianto Ø 3/4" gas



** Domanda di brevetto depositata*

INCENTIVI
STATALI

SUPER SILENT

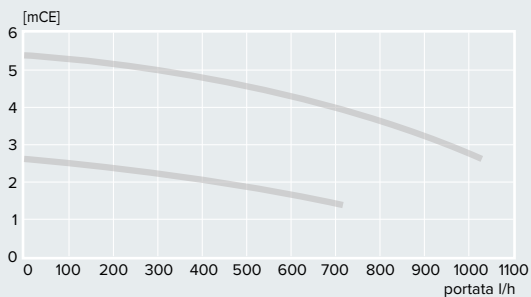
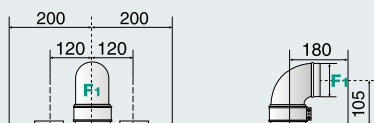
DESIGN
ITALIANOFUNZIONE
AUTOFUNZIONE
COMFORTSEMPLICITÀ
D'USOSEMPLICITÀ
INSTALLATIVASEMPLICITÀ DI
MANUTENZIONEGESTIONE
DI SISTEMADIMENSIONI
RIDOTTE**Prevalenza residua della caldaia****Versione - Scarico coassiale**

Sviluppo massimo fumi/aria:

Ø60/100: fino a 8 m (24 kW) - 7 m (30 kW) - 7 m (35 kW)
 Ø80/125: fino a 33 m (24 kW) - 24 m (30 kW) - 27 m (35 kW)

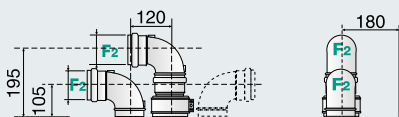
Versioni - Scarico sdoppiato

Sviluppo massimo fumi/aria:

Ø80/80: fino a 60 m (24 kW) - 50 m (30 kW) - 35 m (35 kW)
 Ø60/60: fino a 14 m (24 kW) - 14 m (30 kW) - 12 m (35 kW)

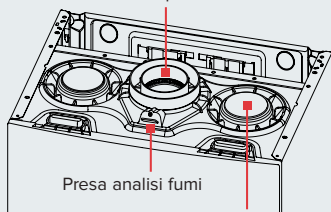
Collettore coassiale
scarico/aspirazione

Presse analisi fumi
 Collettore aspirazione
 aria per sistemi di scarico sdoppiati

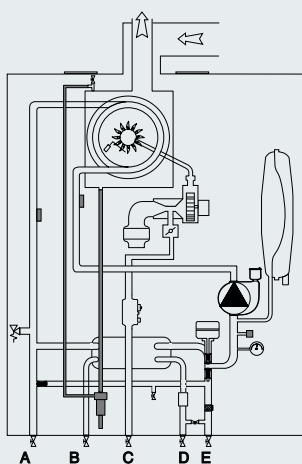
Schema idraulico

Descrizione	N° caldaie per pallet
CLAS ONE 24	14
CLAS ONE 30 - 35	12

DATI TECNICI	24	30	35
CAMERA	stagna	stagna	stagna

PRESTAZIONI ENERGETICHE

Portata termica nominale in riscaldamento max/min PCI	kW	22,0/3,7	28,0/4,3	31,0/5,0
Portata termica nominale in sanitario (60/80°C) max/min PCI	kW	26,0/3,7	30,0/4,3	34,5/5,0
Potenza termica riscaldamento max/min (80°C-60°C)	kW	21,4/3,4	27,4/3,9	30,2/4,7
Potenza termica max/min (50°C-30°C)	kW	23,6/3,9	30/4,5	33,5/5,3
Rendimento di combustione (ai fumi)	%	98,0	98,0	97,9
Rendimento alla portata termica nominale (60/80°C) PCI	%	97,5	97,9	97,5
Rendimento alla portata termica nominale (30/50°C) PCI	%	107,3	107,3	108,2
Rendimento al 30% a 30°C PCI	%	109,8	109,6	109,6
Rendimento al minimo (60/80°C)	%	93,1	91,1	93,3
Stelle di rendimento (dir. 92/42/EEC)		★★★★	★★★★	★★★★
Classe Sedbuk		A	A	A
Perdite al camino bruciatore funzionante	%	2,0	2,0	2,1

EMISSIONI

Prevalenza residua di evacuazione	Pa	100	100	100
Classe Nox	classe	5	5	5
Temperatura fumi (G20) (80°C-60°C)	°C	61	62	63
Contenuto di CO ₂ (G20) (80°C-60°C)	%	9,2/8,9	9,2/8,9	9,2/8,9
Contenuto di CO (0%O ₂) (80°C-60°C)	ppm	141,8	123,8	106,5
Contenuto di O ₂ (G20) (80°C-60°C)	%	3,9	4,2	4,3
Portata massima fumi (G20) (80°C-60°C)	Kg/h	42,1	48,6	56,1
Eccesso d'aria (80°C-60°C)	%	23	25	26

CARATTERISTICHE DI FUNZIONAMENTO

Pressione di precarica vaso di espansione	bar	1	1	1
Pressione massima di riscaldamento	bar	3	3	3
Temperatura ambiente minima di utilizzo*	°C	>0°	>0°	>0°

CIRCUITO RISCALDAMENTO

Capacità vaso di espansione	l	8	8	8
Massimo contenuto d'acqua nell'impianto ΔT max (75°C/35°C)		100/300	100/300	100/300
Temp. di riscaldamento min/max (range alte temp.)	°C	35/82	35/82	35/82
Temp. di riscaldamento min/max (range basse temp.)	°C	20/45	20/45	20/45
Temperatura sanitario min/max	°C	36/60	36/60	36/60
Pressione acqua sanitaria max/min	bar	7/0,2	7/0,2	7/0,2

CIRCUITO SANITARIO

Temperatura sanitario max/min	°C	60/36	60/36	60/36
Portata specifica in sanitario (10 min. con ΔT=30°C)	l/min	12,1	14,5	16,7
Quantità di acqua calda ΔT=25°C	l/min	14,5	17,4	20,0
Quantità di acqua calda ΔT=35°C	l/min	10,4	12,5	14,3
Stelle prestazioni comfort (EN13203)		★★★★	★★★★	★★★★
Prelievo minimo di acqua calda	l/min	<2	<2	<2
Pressione acqua sanitaria max/min	bar	7/0,2	7/0,2	7/0,2

CONDENSA

Produzione massima condensa	l/h	2,4	3,1	3,82
PH di condensa	PH	2,6	2,6	2,6

DATI ELETTRICI

Tensione/frequenza di alimentazione	V/Hz	230/50	230/50	230/50
Potenza elettrica assorbita totale	W	77	83	84
Gradi di protezione impianto elettrico	IP	X5D	X5D	X5D

PESO E DIMENSIONI

Peso	kg	29,7	32,3	34,6
Dimensioni (L x A x P)	mm	745/400/315	745/400/385	745/400/385

CLAS ONE	24	30	35
Classe energetica	A	A	A
Classe energetica in sanitario	A	A	A
Profilo di prelievo	XL	XL	XXL
CODICE METANO	3301021	3301022	3301023

* -5 °C con kit resistenza antigelo standard cod. 3318949

CLAS ONE 30 L NEW



Caldia a condensazione ideale per la sostituzione

- / Nuovo scambiatore XtraTech™ in acciaio inox esclusivo* Ariston, ad elevata prevalenza
- / Sezioni di passaggio scambiatore **+142%** rispetto alla versione precedente
- / Display LCD

- / Classe A+ in riscaldamento raggiungibile con la termoregolazione
- / Rapporto di modulazione 1:7

- / Predisposta per la connettività Ariston NET
- / Protocollo di comunicazione BusBridgeNet®

- / Funzione AUTO, Comfort
- / Silenziatore interno ottimizzato

- / Scambiatore sanitario maggiorato 20 piastre
- / Vaso d'espansione maggiorato 10 l reali
- / By-pass con molla rigida
- / Circolatore alta efficienza maggiorato 7 m

- / Installazione in luoghi parzialmente protetti
- / Scarico fumi 80, 60, 50 mm

CLASSE ENERGETICA

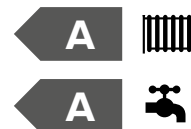

Nuovo scambiatore in acciaio inox **XtraTech™**



PERFORMANCE CERTIFICATE DAL GRUPPO TÜV RHEINLAND

www.tuv.com
ID 000095520

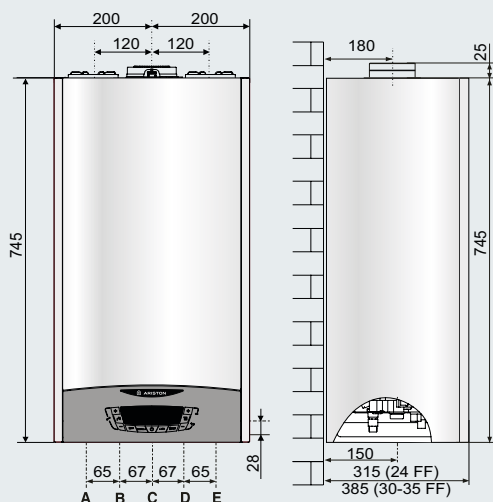

LEGENDA

- A \ Mandata impianto Ø 3/4" gas
- B \ Uscita sanitario Ø 1/2" gas
- C \ Ingresso gas Ø 3/4" gas
- D \ Entrata sanitario Ø 1/2" gas
- E \ Ritorno impianto Ø 3/4" gas



CUBE S NET
SENSORE AMBIENTE
predisposto

** Domanda di brevetto depositata*

INCENTIVI
STATALI

SUPER SILENT

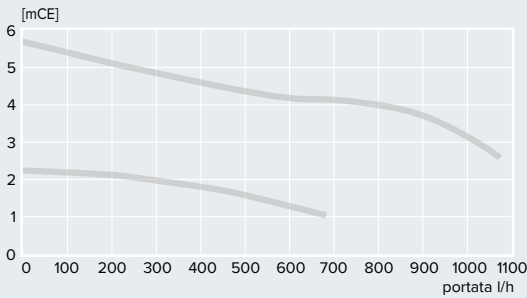
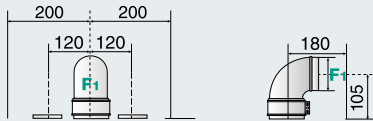
DESIGN
ITALIANOFUNZIONE
AUTOFUNZIONE
COMFORTSEMPLICITÀ
D'USOSEMPLICITÀ
INSTALLATIVASEMPLICITÀ DI
MANUTENZIONEGESTIONE
DI SISTEMADIMENSIONI
RIDOTTE**Prevalenza residua della caldaia****Versione - Scarico coassiale**

Sviluppo massimo fumi/aria:
 Ø60/100: fino a 7 m
 Ø80/125: fino a 24 m

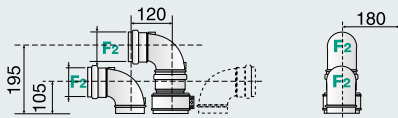
Versioni - Scarico sdoppiato

Sviluppo massimo fumi/aria:
 Ø80/80: fino a 50 m
 Ø60/60: fino a 14 m

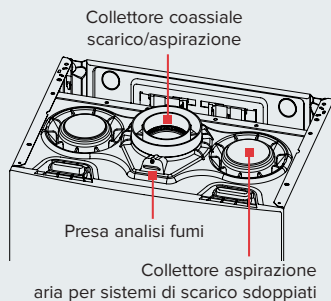
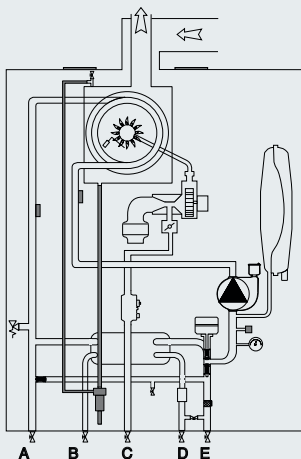
**Schema idraulico**

Descrizione
CLAS ONE 30 L

N° caldaie per pallet
12

DATI TECNICI**30****CAMERA****stagna****PRESTAZIONI ENERGETICHE**

Portata termica nominale in riscaldamento max/min PCI	kW	28,0/4,3
Portata termica nominale in sanitario (60/80°C) max/min PCI	kW	30,0/4,3
Potenza termica riscaldamento max/min (80°C-60°C)	kW	27,4/3,9
Potenza termica max/min (50°C-30°C)	kW	30/4,5
Rendimento di combustione (ai fumi)	%	98,0
Rendimento alla portata termica nominale (60/80°C) PCI	%	97,9
Rendimento alla portata termica nominale (30/50°C) PCI	%	107,3
Rendimento al 30% a 30°C PCI	%	109,6
Rendimento al minimo (60/80°C)	%	91,1
Stelle di rendimento (dir. 92/42/EEC)		★★★★
Classe Sedbuk		A
Perdite al camino bruciatore funzionante	%	2,0

EMISSIONI

Prevalenza residua di evacuazione	Pa	100
Classe Nox	classe	5
Temperatura fumi (G20) (80°C-60°C)	°C	62
Contenuto di CO ₂ (G20) (80°C-60°C)	%	9,2/8,9
Contenuto di CO (0%O ₂) (80°C-60°C)	ppm	123,8
Contenuto di O ₂ (G20) (80°C-60°C)	%	4,2
Portata massima fumi (G20) (80°C-60°C)	Kg/h	48,6
Eccesso d'aria (80°C-60°C)	%	25

CARATTERISTICHE DI FUNZIONAMENTO

Pressione di precarica vaso di espansione	bar	1
Pressione massima di riscaldamento	bar	3
Temperatura ambiente minima di utilizzo*	°C	>0°

CIRCUITO RISCALDAMENTO

Capacità vaso di espansione	l	8
Massimo contenuto d'acqua nell'impianto ΔT max (75°C/35°C)		100/300
Temp. di riscaldamento min/max (range alte temp.)	°C	35/82
Temp. di riscaldamento min/max (range basse temp.)	°C	20/45
Temperatura sanitario min/max	°C	36/60
Pressione acqua sanitaria max/min	bar	7/0,2

CIRCUITO SANITARIO

Temperatura sanitario max/min	°C	60/36
Portata specifica in sanitario (10 min. con ΔT=30°C)	l/min	14,5
Quantità di acqua calda ΔT=25°C	l/min	16,4
Quantità di acqua calda ΔT=35°C	l/min	11,7
Stelle prestazioni comfort (EN13203)		★★★
Prelievo minimo di acqua calda	l/min	<2
Pressione acqua sanitaria max/min	bar	7/0,2

CONDENSA

Produzione massima condensa	l/h	3,1
PH di condensa	PH	2,6

DATI ELETTRICI

Tensione/frequenza di alimentazione	V/Hz	230/50
Potenza elettrica assorbita totale	W	78
Gradi di protezione impianto elettrico	IP	X5D

PESO E DIMENSIONI

Peso	kg	32,3
Dimensioni (L x A x P)	mm	745/400/385

CLAS ONE**30 L**

Classe energetica
Classe energetica in sanitario
Profilo di prelievo

A
A
XL

CODICE METANO

3301024

* -5 °C con kit resistenza antigelo standard cod. 3318949

CLAS ONE SYSTEM NEW



Caldia a condensazione con funzione AUTO solo riscaldamento

CLASSE ENERGETICA



- / Nuovo scambiatore XtraTech™ in acciaio inox esclusivo* Ariston, ad elevata prevalenza
- / Sezioni di passaggio scambiatore **+142%** rispetto alla versione precedente
- / Display LCD

- / Classe A+ in riscaldamento raggiungibile con la termoregolazione
- / Rapporto di modulazione 1:7

- / Predisposta per la connettività Ariston NET
- / Protocollo di comunicazione BusBridgeNet®

- / Funzione AUTO
- / Silenziatore interno ottimizzato

- / Installazione in luoghi parzialmente protetti
- / Scarico fumi 80, 60, 50 mm

Nuovo scambiatore in acciaio inox **XtraTech™**



PERFORMANCE CERTIFICATE DAL GRUPPO TÜV RHEINLAND

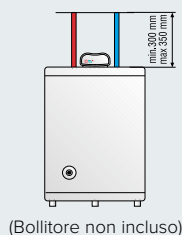
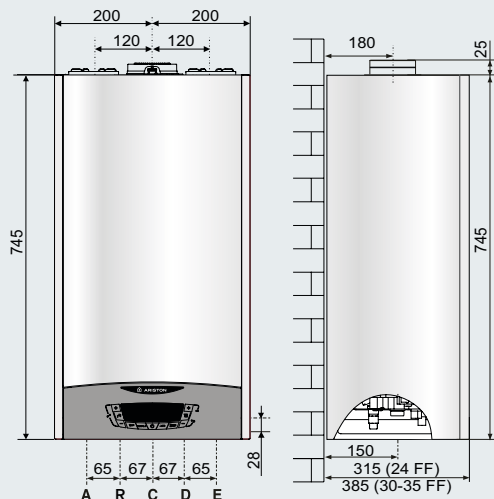

LEGENDA

- A \ Mandata impianto Ø 3/4" gas (mandata bollitore se presente)
- R \ Ritorno bollitore (se presente) Ø 1/2" gas
- C \ Ingresso gas Ø 3/4" gas
- D \ Ingresso acqua riempimento impianto Ø 1/2" gas
- E \ Ritorno impianto Ø 3/4" gas

* Domanda di brevetto depositata



CUBE S NET
SENSORE AMBIENTE predisposto

INCENTIVI
STATALI

SUPER SILENT

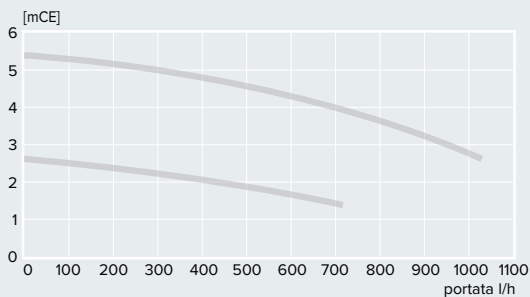
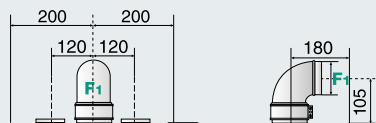
DESIGN
ITALIANOFUNZIONE
AUTOFUNZIONE
COMFORTSEMPLICITÀ
D'USOSEMPLICITÀ
INSTALLATIVASEMPLICITÀ DI
MANUTENZIONEGESTIONE
DI SISTEMADIMENSIONI
RIDOTTE**Prevalenza residua della caldaia****Versione - Scarico coassiale**

Sviluppo massimo fumi/aria:
 Ø60/100: fino a 8 m (24 kW) - 7 m (35 kW)
 Ø80/125: fino a 33 m (24 kW) - 27 m (35 kW)

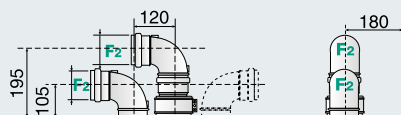
Versioni - Scarico sdoppiato

Sviluppo massimo fumi/aria:
 Ø80/80: fino a 60 m (24 kW) - 35 m (35 kW)
 Ø60/60: fino a 14 m (24 kW) - 12 m (35 kW)

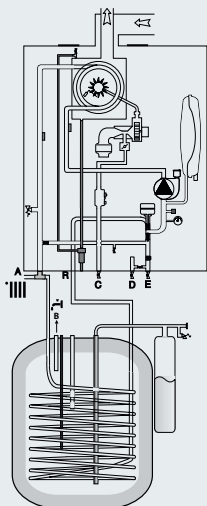
**Schema idraulico**

Descrizione	N° caldaie per pallet
CLAS ONE SYSTEM 24	14
CLAS ONE SYSTEM 35	12

DATI TECNICI

	24	35
--	----	----

CAMERA	stagna	stagna
--------	--------	--------

PRESTAZIONI ENERGETICHE

Portata termica nominale in riscaldamento max/min PCI	kW	22,0/3,7	31,0/5,0
Potenza termica riscaldamento max/min (80°C-60°C)	kW	26,0/3,7	34,5/5,0
Potenza termica max/min (50°C-30°C)	kW	21,4/3,4	30,2/4,7
Rendimento di combustione (ai fumi)	%	23,6/3,9	33,5/5,3
Rendimento alla portata termica nominale (60/80°C) PCI	%	98,0	97,9
Rendimento alla portata termica nominale (30/50°C) PCI	%	97,5	97,5
Rendimento al 30% a 30°C PCI	%	107,3	108,2
Rendimento al 30% a 47°C	%	109,8	109,6
Rendimento al minimo (60/80°C)	%	93,1	93,3
Stelle di rendimento (dir. 92/42/EEC)		★★★★	★★★★
Classe Sedbuk		A	A
Perdite al camino bruciatore funzionante	%	2,0	2,1

EMISSIONI

Prevalenza residua di evacuazione	Pa	100	100
Classe Nox	classe	5	5
Temperatura fumi (G20) (80°C-60°C)	°C	61	63
Contenuto di CO2 (G20) (80°C-60°C)	%	9,2/8,9	9,2/8,9
Contenuto di CO (0%O2) (80°C-60°C)	ppm	141,8	106,5
Contenuto di O2 (G20) (80°C-60°C)	%	3,9	4,3
Portata massima fumi (G20) (80°C-60°C)	Kg/h	42,1	56,1
Eccesso d'aria (80°C-60°C)	%	23	26

CIRCUITO RISCALDAMENTO

Capacità vaso di espansione	l	8	8
Massimo contenuto d'acqua nell'impianto ΔT max (75°C/35°C)		100/300	100/300
Temp. di riscaldamento min/max (range alte temp.)	°C	35/82	35/82
Temp. di riscaldamento min/max (range basse temp.)	°C	20/45	20/45
Temperatura sanitario min/max	°C	36/60	36/60
Pressione acqua sanitaria max/min	bar	7/0,2	7/0,2

CIRCUITO SANITARIO

Temperatura sanitario min/max	°C	40/60	40/60
-------------------------------	----	-------	-------

CONDENSA

Produzione massima condensa	l/h	2,4	3,82
PH di condensa	PH	2,6	2,6

DATI ELETTRICI

Tensione/frequenza di alimentazione	V/Hz	230/50	230/50
Potenza elettrica assorbita totale	W	77	84
Temperatura ambiente minima di utilizzo*	°C	>0°	>0°
Gradi di protezione impianto elettrico	IP	X5D	X5D

PESO E DIMENSIONI

Peso	kg	29,7	34,6
Dimensioni (L x A x P)	mm	745/400/315	745/400/385

CLAS ONE SYSTEM

24

35



Classe energetica

A

A

CODICE METANO

3301031

3301032

* -5 °C con kit resistenza antigelo standard cod. 3318949

CARES PREMIUM



Caldaia a condensazione compatta

- / Scambiatore condensante in alluminio-silicio
- / Display mini LCD
- / Rapporto di modulazione 1:4
- / Silenziosa e compatta
- / Protocollo di comunicazione BusBridgeNet®
- / Scarico fumi 80, 60 mm

CLASSE ENERGETICA

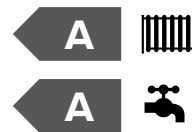

Solo modelli NEW:

- / Installazione in luoghi parzialmente protetti
- / Funzionamento MET/GPL con kit di serie

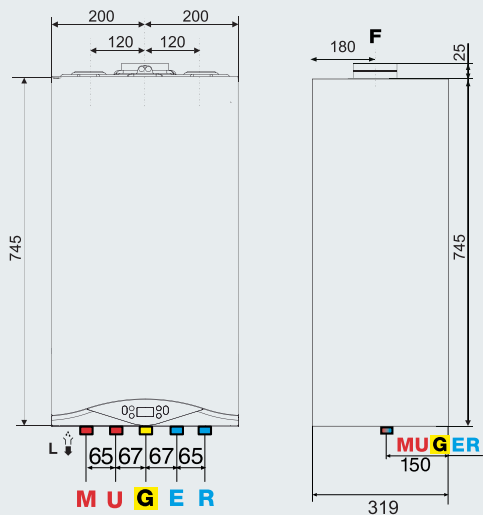

LEGENDA

- M \ Mandata impianto Ø 3/4" gas
- U \ Uscita sanitario Ø 1/2" gas
- G \ Ingresso gas Ø 3/4" gas
- E \ Entrata sanitario Ø 1/2" gas
- R \ Ritorno impianto Ø 3/4" gas
- F \ Scarico fumi (Ø mm)
- F1: 60/100-80/125 (FF)
- F2: 80/80 (FF)

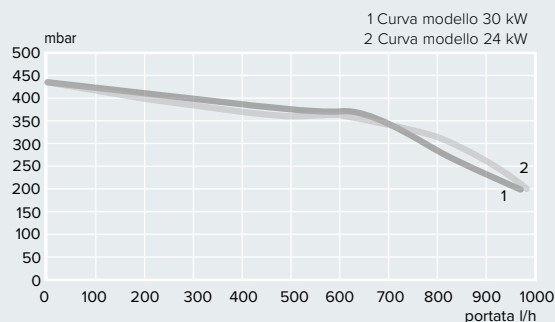
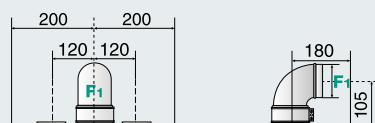
ALTA
EFFICIENZACIRCOLATORE
MODULANTEGESTIONE
DI SISTEMAINCENTIVI
STATALIMADE
IN ITALYDIMENSIONI
RIDOTTE**Prevalenza residua della caldaia****Versione FF - Scarico coassiale**

Sviluppo massimo fumi/aria:
Ø60/100: fino a 10 m
Ø80/125: fino a 25 m

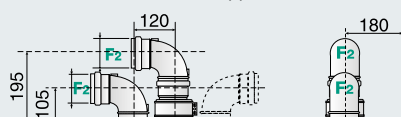
Versioni FF - Scarico sdoppiato

Sviluppo massimo fumi/aria:
Ø80/80: fino a 42 m
Ø60/60: fino a 20 m (24 kW) - 12 m (30 kW)

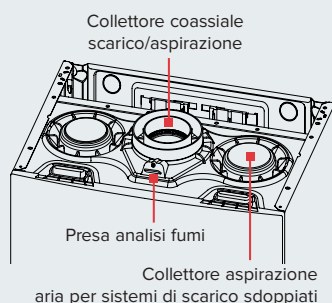
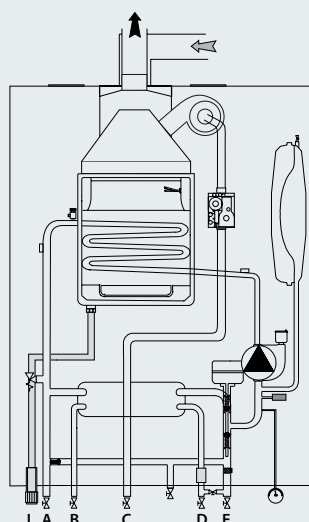
**Schema idraulico**

Descrizione	N° caldaie per pallet
CARES PREMIUM 24	14
CARES PREMIUM 30	12

DATI TECNICI

	24	30*	30 EU**
CAMERA	stagna	stagna	stagna

PRESTAZIONI ENERGETICHE

Portata termica nominale in riscaldamento max/min PCI	kW	23/5,5	29,0/6,0	29,0/6,0
Portata termica nominale in sanitario max/min PCI	kW	23,5/5,5	29,0/6,0	29,0/6,0
Potenza termica riscaldamento max/min (80°C-60°C)	kW	22,9/5,3	28,4/5,8	28,4/5,8
Potenza termica max/min (50°C-30°C)	kW	24,4/5,9	30,2/6,4	30,2/6,4
Potenza termica max/min sanitario	kW	23,0/5,3	28,4/5,8	28,4/5,8
Rendimento di combustione (ai fumi)	%	97,9	98	98
Rendimento alla portata termica nominale (60/80°C) PCI	%	97,5	97,8	97,8
Rendimento alla portata termica nominale (30/50°C) PCI	%	103,9	104,0	104,0
Rendimento al 30% a 30°C PCI	%	108,2	108,0	108,0
Rendimento al minimo (60/80°C)	%	96,1	96,0	96,0
Stelle di rendimento (dir. 92/42/EEC)		★★★★	★★★★	★★★★
Classe Sedbuk		A	A	A
Perdite al camino bruciatore funzionante	%	2,2	2,2	2,2

EMISSIONI

Prevalenza residua di evacuazione	Pa	100	100	100
Classe Nox	classe	5	5	5
Temperatura fumi (G20) (80°C-60°C)	°C	65	61	61
Contenuto di CO ₂ (G20) (80°C-60°C)	%	9,4	9,4	9,4
Contenuto di CO (0%O ₂) (80°C-60°C)	ppm	177	177	177
Contenuto di O ₂ (G20) (80°C-60°C)	%	3,8	3,8	3,8
Portata massima fumi (G20) (80°C-60°C)	Kg/h	37,2	46,0	46,0
Eccesso d'aria (80°C-60°C)	%	22	22	22

CARATTERISTICHE DI FUNZIONAMENTO

Pressione di alimentazione gas metano (G20)	mbar	20	20	20
Pressione di alimentazione gas gpl (G30/31)	mbar	28-30/37	28-30/37	28-30/37

CIRCUITO RISCALDAMENTO

Temp. di riscaldamento min/max (range alte temp.)	°C	35/82	35/82	35/82
Temp. di riscaldamento min/max /range bassa temp.)	°C	25/45	25/45	25/45
Pressione di precarica vaso di espansione	bar	1	1	1
Pressione massima di riscaldamento	bar	3	3	3
Capacità vaso di espansione	l	8	8	8

CIRCUITO SANITARIO

Temperatura sanitario min/max	°C	36/60	36/60	36/60
-------------------------------	----	-------	-------	-------

CONDENSA

Produzione massima condensa	l/h	2,4	2,4	2,4
PH di condensa	PH	2,6	2,6	2,6

DATI ELETTRICI

Tensione/frequenza di alimentazione	V/Hz	230/50	230/50	230/50
Potenza elettrica assorbita totale	W	87	82	82
Temperatura ambiente minima di utilizzo	°C	5	5	5
Gradi di protezione impianto elettrico	IP	X5D	X5D	X5D

PESO E DIMENSIONI

Peso	kg	24	27	27
Dimensioni (L x A x P)	mm	770/400/315	770/400/315	770/400/315

CARES PREMIUM

	24	30*	30 EU**
Classe energetica	A	A	A
Classe energetica in sanitario	A	A	A
Profilo di prelievo	XL	XL	XL

CODICE METANO	3301119	3301120	3300760
---------------	---------	---------	---------

* CARES PREMIUM 30 DISPONIBILE A PARTIRE DA DICEMBRE 2017

** CARES PREMIUM 30 EU DISPONIBILE FINO AD ESAURIMENTO SCORTE

L'EFFICIENZA E LA SODDISFAZIONE DEI PROFESSIONISTI È IL NOSTRO PIÙ IMPORTANTE SERVIZIO

ARISTON SERVICE

I Centri Assistenza Tecnica Ariston, presenti su tutto il territorio nazionale, assicurano rapidità e professionalità in tutti gli interventi di manutenzione, con un altissimo livello di efficienza.

La nostra rete Service è formata da 450 centri assistenza tecnica di eccellenza in grado di raggiungere i più alti standard qualitativi nel servizio di post vendita grazie a:

- / una presenza capillare ed omogenea distribuita sul territorio
- / una formazione sempre aggiornata e una forte fidelizzazione
- / un costante rapporto di fiducia con gli installatori, che possono così affidarsi a professionisti esperti garantendo ad ogni consumatore la migliore assistenza

Il sostegno tecnico è confermato e definito dalla sottoscrizione di un contratto di manutenzione programmata con il centro assistenza tecnica.

ARISTON È SEMPRE CON TE...

Componendo il numero del nostro CALL CENTER, verrete indirizzati a un operatore che risponderà a ogni vostra richiesta.

Nel nostro sito internet sono sempre disponibili tutte le informazioni legate al "catalogo prodotti": dalle utili guide alla scelta a ogni singolo dettaglio sulle caratteristiche tecniche. Sarà possibile, inoltre, consultare i manuali d'installazione, listini prezzi, promozioni e calendari delle iniziative tecniche.

Nel sito si possono trovare inoltre telefoni e indirizzi dei Centri Assistenza Tecnica e dei punti vendita presenti sul territorio.



0732 633528

ariston.com

ZERO RISCHI

Per offrire ai propri clienti una sicurezza aggiuntiva, Ariston propone la convenzione “Zero Rischi”:

l'estensione di garanzia oltre i 2 anni di assistenza convenzionale.

Il servizio comprende la fornitura delle parti di ricambio originali e manodopera gratuiti per tutte le caldaie a gas fino a 35 kW, per gli scaldacqua a pompa di calore della gamma Nuos e per i climatizzatori.

Per attivare la formula Zero Rischi e la formula Zero Rischi Plus, il cliente deve aver stipulato un contratto di manutenzione con il Centro Assistenza Tecnica Ariston.

“Zero Rischi” può essere proposta sia dall'installatore al momento dell'installazione del prodotto, sia dal CAT al momento della prima accensione.

Con “Zero Rischi”, inoltre, si può estendere la tranquillità del cliente su due diversi orizzonti temporali in base alle sue esigenze:

ZERO RISCHI STANDARD

tranquillità fino al **quinto** anno di vita del prodotto



ZERORISCHI
5 ANNI DI PROTEZIONE SENZA INTORPI

ZERO RISCHI PLUS

tranquillità fino al **decimo** anno di vita del prodotto



ZERORISCHI PLUS
ULTERIORI 5 ANNI DI PROTEZIONE SENZA INTORPI



ARISTON NET

Ariston Net, oltre ad essere un'App che permette al cliente finale di controllare la sua caldaia, è un'evoluzione tecnologica all'avanguardia, utile per organizzare il lavoro con modernità ed efficienza, offrendo un servizio altamente qualificato.

Per l'Installatore significa avere la certezza di lavorare con un'azienda sempre alla ricerca della massima innovazione di prodotto e di servizio.

Per il CAT Ariston Net è un prezioso strumento distintivo per supportare e fidelizzare il cliente finale, offrendo un grado di assistenza superiore con la possibilità di interventi anche da remoto.

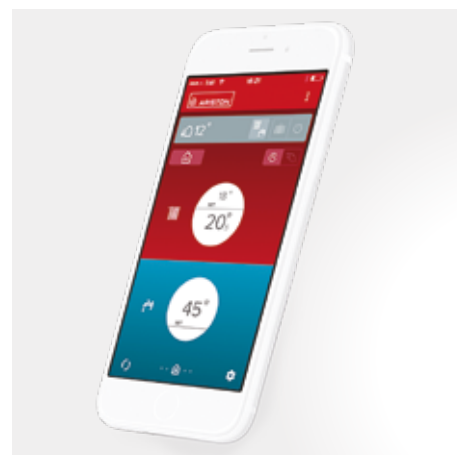

ZERO IMPREVISTI
PREVIENE | ASSISTE

Il contratto di manutenzione “Zero Imprevisti” è pensato per i clienti Ariston che cercano una soluzione completa per il loro comfort: rispetto degli obblighi di legge, intervento in caso di guasto, caldaia a portata di smartphone e controllata dal Centro Assistenza di fiducia.

La formula Zero Imprevisti include la manutenzione annuale, l'analisi fumi, l'intervento gratuito e i ricambi originali in caso di guasto. Inoltre, grazie all'innovativo sistema di monitoraggio e di teleassistenza, Ariston NET è in grado di avvisare il cliente in caso di guasto, e di permettere al Centro Assistenza di risolvere la maggior parte dei problemi da remoto, se il servizio di teleassistenza è attivo.

Con Zero Imprevisti, rinnovabile annualmente, non avrai più pensieri con la certezza di un prezzo bloccato fino a 10 anni.

Le informazioni tecniche e funzionali, le specifiche progettuali e i disegni contenuti nel presente documento e nelle schede allegate sono:

- 1) sono proprietà esclusiva di Ariston Thermo S.p.A. e non possono essere riprodotti, divulgati o comunque utilizzati senza la sua preventiva autorizzazione scritta;
- 2) sono da considerarsi puramente indicativi e non esaustivi e pertanto non possono avere alcun valore contrattuale;
- 3) sono destinati esclusivamente a professionisti che operano nel settore della progettazione e/o realizzazione di impianti termoidraulici, i quali devono considerarsi i soli responsabili dell'attività dagli stessi posta in essere e dei relativi risultati (progetti realizzati e/o lavori eseguiti).

Detti professionisti non potranno comunque eccepire la carenza e/o l'inesattezza di tali informazioni tecniche e funzionali, specifiche progettuali e disegni e mallevano espressamente Ariston Thermo S.p.A. da qualsiasi responsabilità connessa ad eventuali danni che abbiano a verificarsi per il loro utilizzo.



ARISTON THERMO GROUP

Ariston Thermo SpA
Viale A. Merloni, 45 • 60044 Fabriano (AN) - ITALY

ariston.com

Numero unico servizio clienti
0732 633528*

* I costi della chiamata da rete fissa e mobile dipendono dalle condizioni contrattuali con il proprio gestore senza oneri aggiuntivi.